

# Solution Guide

変速機・減速機・ギヤードモータ  
歯車技術を活かした応用事例集

 タチカワファインドグループ  
**富士変速機株式会社**

■本社

〒500-8448  
岐阜県岐阜市中洲町18番地

■本社営業部

〒500-8448  
岐阜県岐阜市中洲町18番地  
TEL 058-271-5895 FAX 058-271-6524

■東日本営業部

〒151-0053  
東京都渋谷区代々木2-16-4  
タチカワ新宿ビル2F  
TEL 03-3370-6359 FAX 03-3370-2030

■美濃工場

〒501-3763  
岐阜県美濃市極楽寺963-1  
TEL 0575-33-1151 FAX 0575-35-2062

■テクノパーク工場

〒501-3772  
岐阜県美濃市楓台7番地  
TEL 0575-35-3972 FAX 0575-35-3976

代理店

Geared Motor

モノづくりは1つの歯車から  
お客様のオリジナル商品を作ります。



この印刷物は環境にやさしい  
植物性大豆油インキを使用しています

09.09.01TP

 タチカワファインドグループ  
**富士変速機株式会社**

<http://www.fujihensokuki.co.jp>

CAT.NO.0909-2



# 社会の様々なシーンで活躍する、富士変速機の製品群。

## 減速機・変速機 ギヤードモータ関連

### 汎用減速機(ギヤードモータ)

ギヤードモータ 平行軸  
**VX Series**  
0.1kW ▶ 7.5kW  
●減速比 1/5~1/1200

ギヤードモータ 直交軸  
**VC Series**  
0.1kW ▶ 2.2kW  
●減速比 1/7~1/240



●標準製品 ●オプション製品  
●標準製品 ●オプション製品

### 特殊減速機(応用製品)

多様化するメカトロニクスにお応えし、多種多彩な変・減速機の応用製品を生みだしています。産業から暮らしの分野まで幅広く利用されています。

## パーキングシステム関連

### パズルタワーTPT(エレベータ方式)



「パズルタワー」は、富士変速機が業界に先駆けてパレットレスを実現した特許「くし歯」による理想的なエレベータ方式です。

- ハイスピード
- 耐振構造
- 静粛運転
- 省エネ・省資源
- 優れた安全性

スーパーパズルGS(大規模地下駐車装置)  
スーパーパズルLB(中規模地下駐車装置)  
二段・多段式パズルパーキングTTP  
パズルタワー・ミニ10  
ニューベアパークNP  
ベアパークⅢアベールト

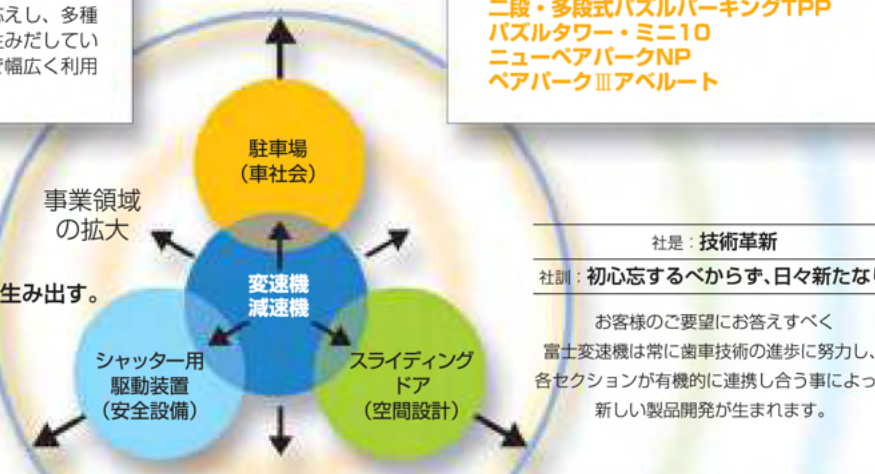

製品が社会の中で動き始める。  
その評価が新たな次への夢を生み出す。  
「製品」こそ夢の結晶

社は：技術革新

社訓：初心忘るべからず、日々新たなり

お客様のご要望にお答えすべく  
富士変速機は常に歯車技術の進歩に努力し、  
各セクションが有機的に連携し合う事によって  
新しい製品開発が生まれます。

## シャッター用 駆動装置関連

### シャッター用駆動装置(ギヤードモータ)

#### 電動シャッター開閉用ギヤードモータ

ビル・工場・倉庫・店舗などに使用されている戸締りの昇降式シャッター、オーバードアあるいは横引シャッターの駆動装置として幅広く利用されています。自動停止装置・非常停止装置・手動切替装置などの安全装置も組込まれています。



### ジェットセイバー 特許

電動シャッター開閉用ギヤードモータ  
かけがえのない生命と財産を守る、万の際に安心な消防用非常装置



## 室内外装品関連

### 可動間仕切 スライディングドア

多目的スペースを自在に仕切り、高い遮音効果でより快適な空間を演出します。

- スライディングドア100
- スライディングドア80



# 確かな技術と信頼で選ばれている ギヤードモータ平行軸VX Series/直交軸VC Series

## 汎用減速機(ギヤードモータ)

### 標準製品

総合カタログ  
CAT.No.0909-1

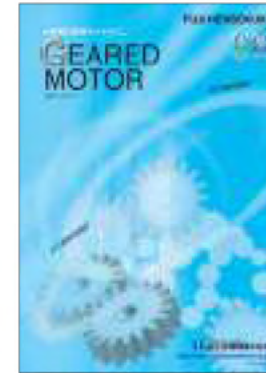

ギヤードモータ 平行軸  
**VX Series**

ギヤードモータ 直交軸  
**VC Series**

### 共通特長

- インバータ運転  
インバータによる可変速運転が可能。  
周波数が小さくてもトルク値が下がることなく、出力100%の定トルク運転ができます。
- ブレーキ手動解放装置付  
設置作業や停電時の復旧作業がスピードアップできます。
- 端子BOX90° 位置変更可  
現状の端子箱の取付け位置を90° 回転して取付けることもできます。
- 小形・軽量
- 低騒音・長寿命
- メンテナンスフリー

### アレンジ製品

VX Series/VC Seriesは、様々な用途、環境にお応えします。  
この他にも様々な応用対応致しますので、ご相談ください。

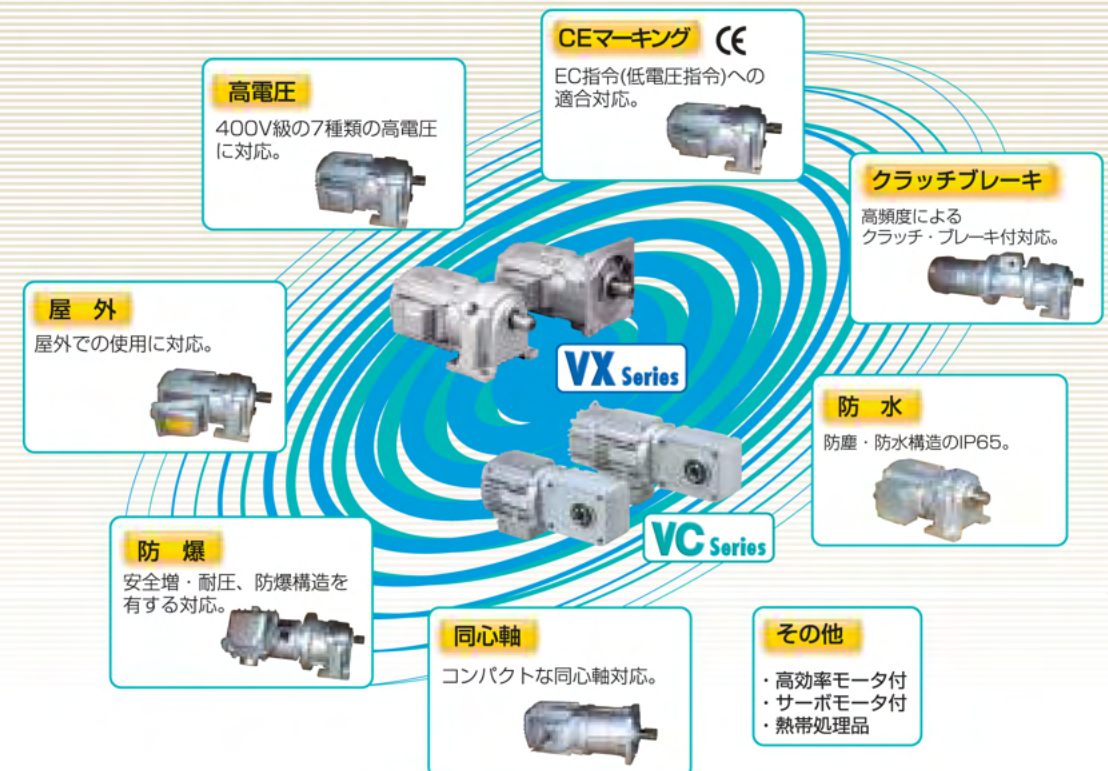

●ビル・工場  
電動シャッター開閉機

産業分野

## ブレーキ等の付加機能多彩。

ビル、工場、倉庫、店舗などの電動シャッター用駆動装置として幅広く使用されています。

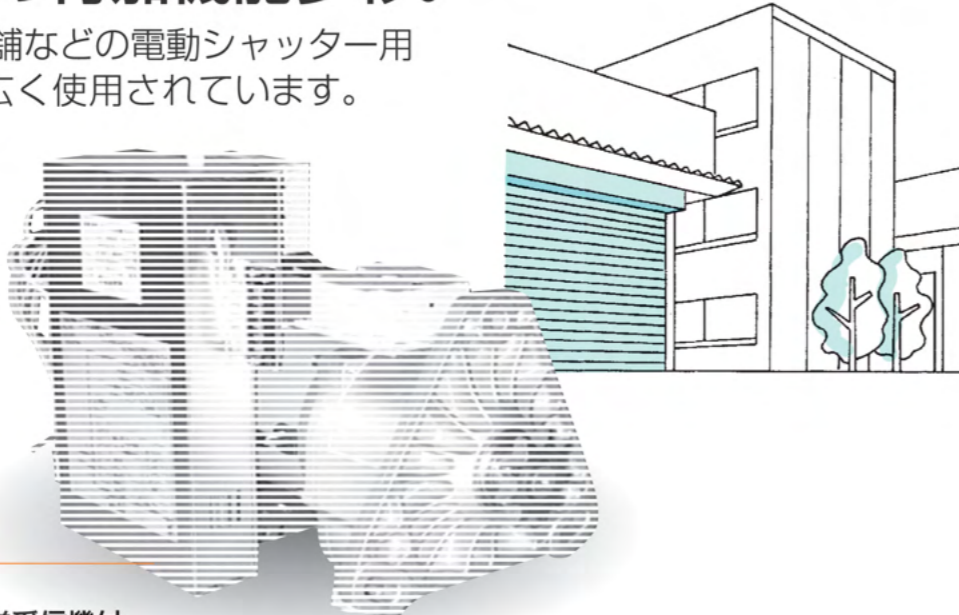

**ココがポイント!!**  
上げ電下げ自重  
座板感知装置用送受信機付

お問い合わせ番号：I-01-001

### ■主な特長

- 実績の三点遊星機構を採用
- 同心軸でコンパクト
- 障害物安全装置
- 豊富な機能
  - ・電磁ブレーキ付
  - ・ガバナー装置付
  - ・電動リミットスイッチ付
  - ・手動閉鎖装置付
  - ・手動ハンドル付
  - ・制御盤付
  - ・出力軸スプロケット付

### ■オプション例

- 異電圧モータ
- 防爆モータ
- 出力軸スプロケット
- 減速比
- 塗装

### ■主な仕様【400Wクラス仕様例】

項目	仕様	
モータ	電源	周波数 50/60Hz 三相 200/200.220V
	出力	400W
	極数	4P
	耐熱クラス	E
	定格	S2 5MIN
減速比	1 : 57.0	
出力トルク	108N・m	
寸法	L寸法：450mm H寸法：280mm	
潤滑	グリース	
質量	19.0kg	

### ■アウトライン

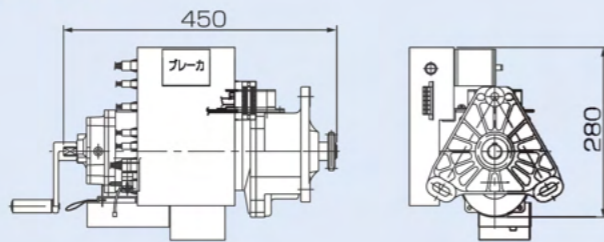

●工場  
シートシャッター開閉機

産業分野

## 小形・軽量設計が好評。

遊星方式を採用したこの開閉機は、シート巻取りのパイプ内部に取り入れるため、コンパクトな納まりになっています。

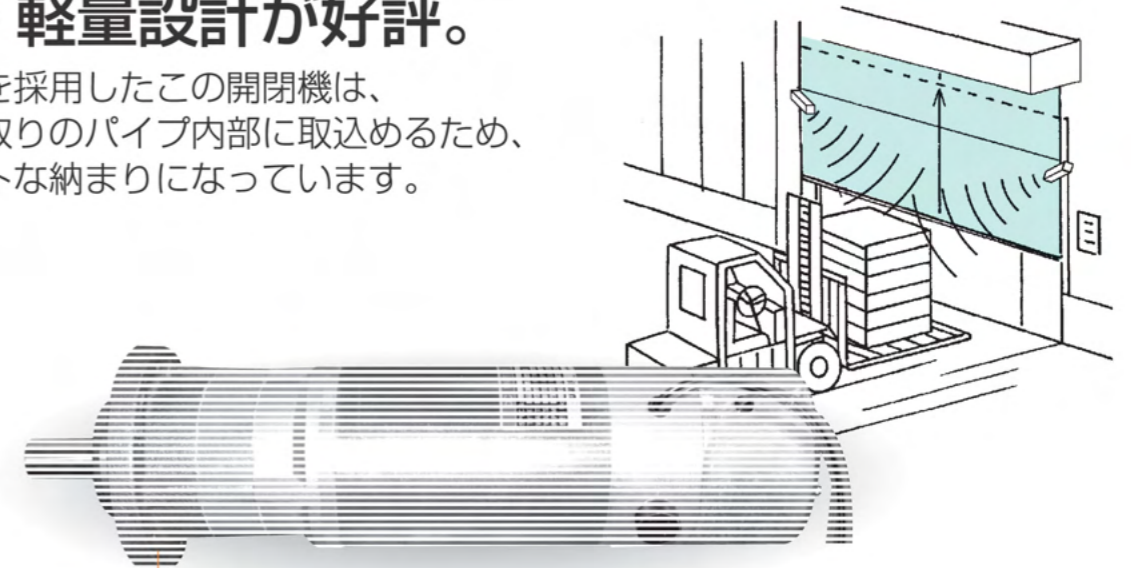

**ココがポイント!!**  
同心軸で小径  
コンパクトでハイパワー

お問い合わせ番号：I-02-003

### ■主な特長

- 実績の三点遊星機構を採用
- 同心軸で小形・軽量
- 高速・高頻度に対応
- 機能
  - ・電磁ブレーキ付

### ■オプション例

- ブラシレスモータ
- エンコーダ付
- 減速比
- 塗装

### ■主な仕様【300Wクラス仕様例】

項目	仕様	
モータ	電源	DC90V
	出力	300W
	回転速度	4000r/min
	耐熱クラス	F
	定格	S1
減速比	1 : 24.75	
出力トルク	16.0N・m	
寸法	L寸法：360mm H寸法：φ105	
潤滑	グリース	
質量	7kg	

### ■アウトライン

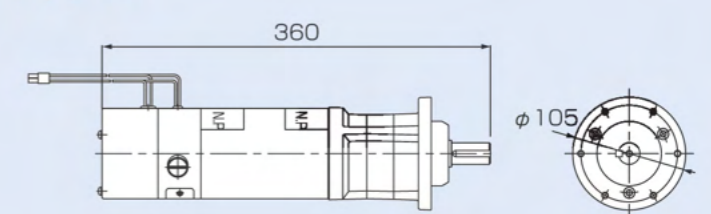

●工場  
パネルドア開閉機

産業分野

## 高速・高頻度使用でも長寿命。

高速・高頻度使用ができ、障害物がある場合は、トルクリミッターが作動して安全です。遠隔操作タイプもあります。

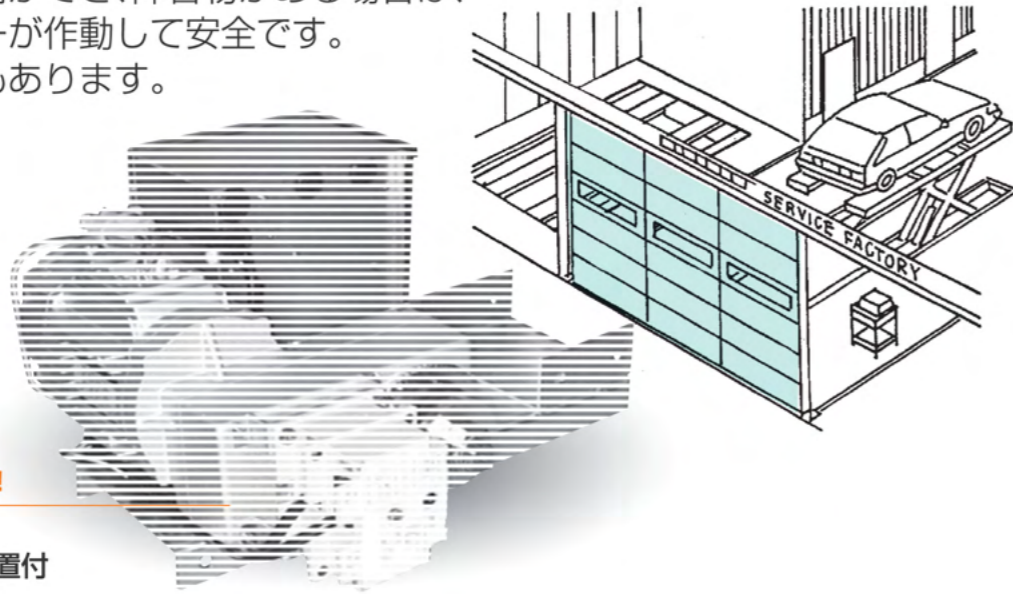

ココがポイント!!  
ハイスピード  
過負荷安全装置付

お問い合わせ番号：I-02-004

### ■主な特長

- 高速・高頻度に対応
- 信頼の段車機構
- 豊富な機能
  - ・電磁ブレーキ付
  - ・トルクリミッター付
  - ・電動リミットスイッチ付
  - ・INV機能内蔵制御盤付

### ■オプション例

- 異電圧モータ
- 防爆モータ
- 単相モータ
- 減速比
- 出力軸スプロケット

### ■主な仕様【200Wクラス仕様例】

項目	仕様	
モータ	電源	周波数 50/60Hz 三相 200/200,220V
	出力	200W
	極数	4P
	耐熱クラス	B
	定格	S1
減速比	1 : 24.0	
出力トルク	29.3/24.4N・m	
寸法	L寸法：415mm H寸法：205mm	
潤滑	グリース	
質量	18kg	

### ■アウトライン

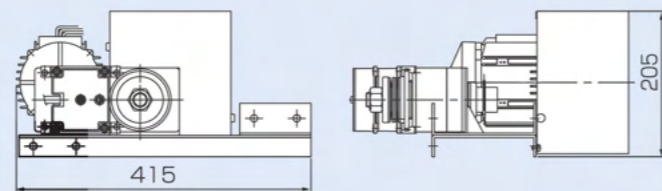

●工場  
モータインホイール

産業分野

## コンパクト・低騒音タイプ。

無人化工場の生産ラインや自動倉庫などに使用される無人台車（AGV）の車輪駆動装置として使用されています。

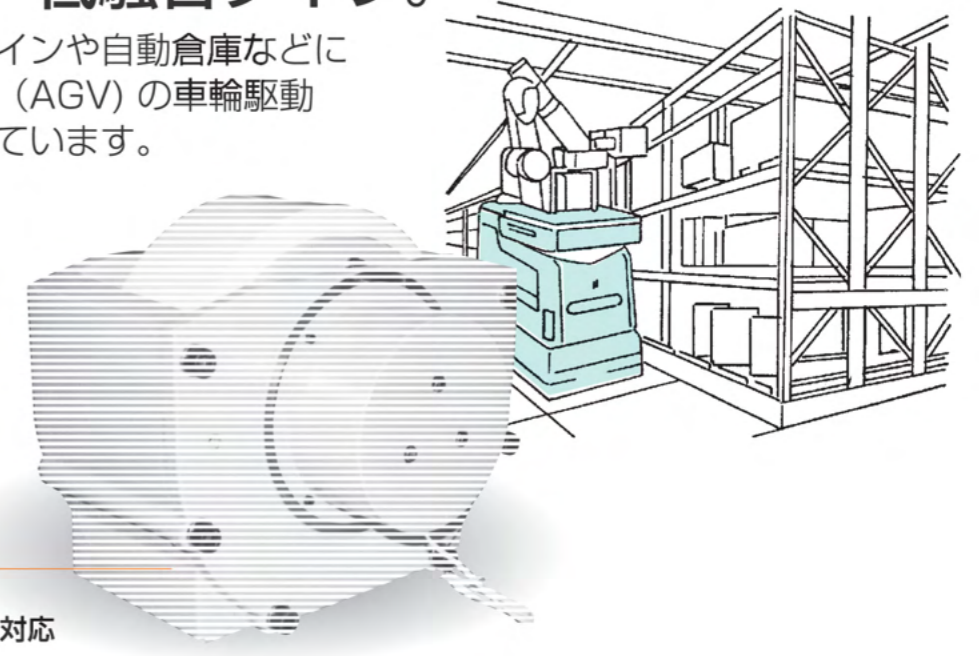

ココがポイント!!  
低バックラッシュ  
低騒音で高速運転対応

お問い合わせ番号：I-02-001

### ■主な特長

- 低バックラッシュ
- 高速・高頻度に対応
- 機能
  - ・トルク調整形電磁ブレーキ付

### ■オプション例

- DCサーボモータ
- 車輪材質
- 低騒音
- 塗装

### ■主な仕様【5.5kWクラス仕様例】

項目	仕様	
入力仕様	常用トルク	17.4N・m
	回転速度	2000r/min
減速比	1 : 11.514	
出力トルク	180.8N・m	
寸法	L寸法：260mm H寸法：300mm	
潤滑	グリース	
質量	78kg	

### ■アウトライン

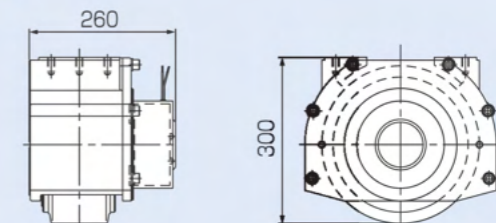

●建設  
コンクリートドリル用

産業分野

## 高回転・高荷重に強い。

建築現場などのコンクリートドリルの駆動装置として使用されています。トルクリミッターなどを内蔵し、過負荷時の保護機能も万全です。

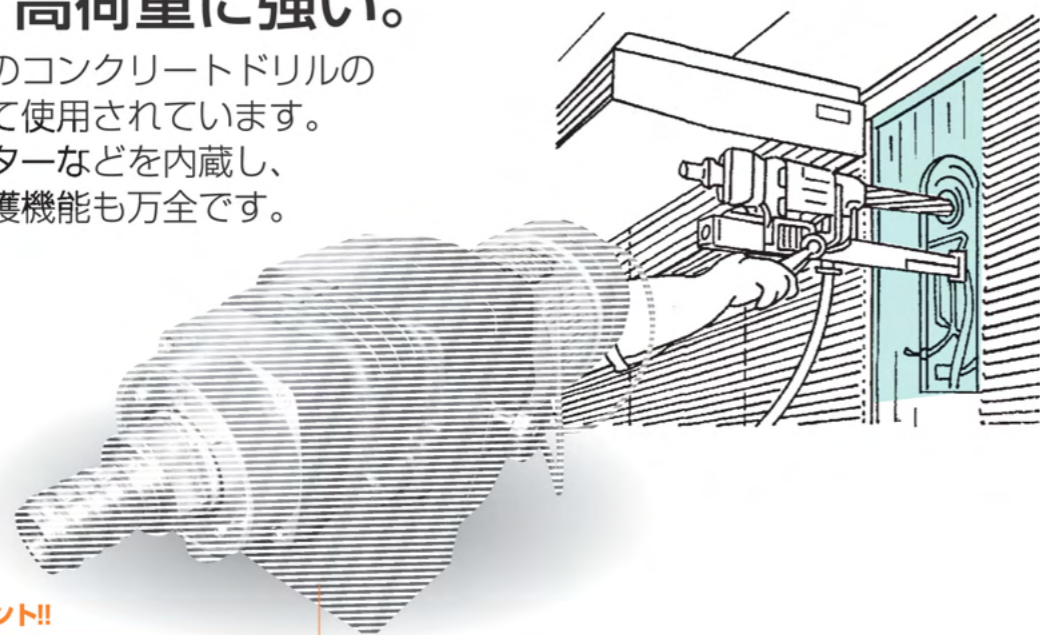

**ココがポイント!!**  
速度切替え  
湿式過負荷装置内蔵

お問い合わせ番号：I-03-001

### ■主な特長

- 高精度出力軸
- 高強度
- 機能
  - ・減速比切替装置付
  - ・過負荷安全装置付
  - ・湿式クラッチトルク調整

### ■オプション例

減速比 出力軸

### ■主な仕様【2.4kWクラス仕様例】

項目	仕様	
モータ	電源	周波数 50/60Hz 単相 115V
	出力	2.4 kW
	回転速度	22000r/min
減速比	L1 : 72.59/H1 : 30.58	
出力トルク	58.8N・m	
寸法	L寸法：250mm H寸法：170mm	
潤滑	グリース	
質量	14 kg	

### ■アウトライン

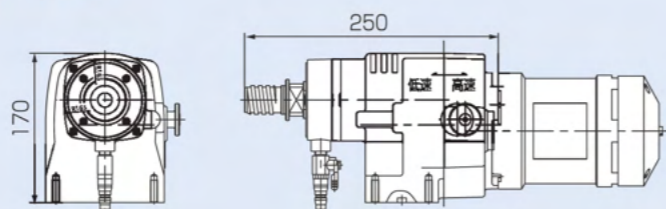

●工場  
印刷機用

産業分野

## 輪転機の安定駆動に貢献。

オフセット印刷機に採用されています。高精度な減速比と低バックラッシが求められます。

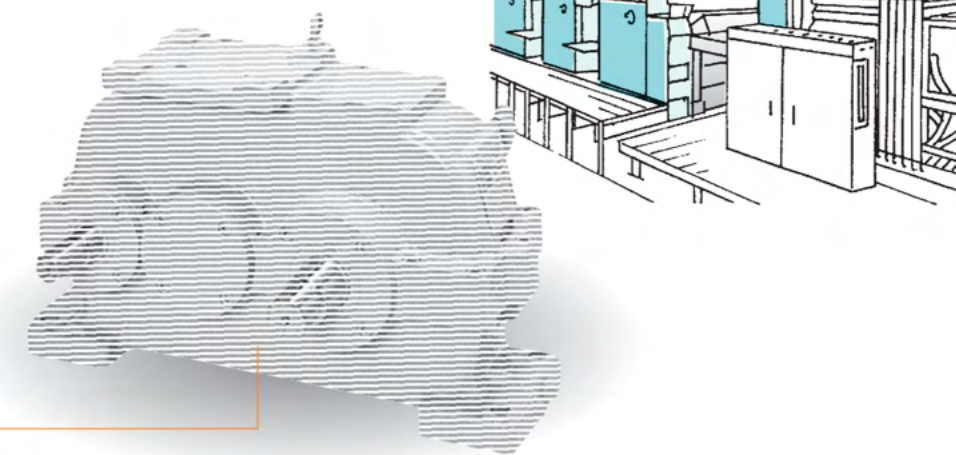

**ココがポイント!!**  
低バックラッシ  
高精度の出力軸回転精度

お問い合わせ番号：I-02-005

### ■主な特長

- 低バックラッシ
- 高精度出力軸
- 低騒音
- 長寿命

### ■オプション例

減速比 出力軸

### ■主な仕様【2.2kWクラス仕様例】

項目	仕様	
入力仕様	入力	2.2 kW
	回転速度	1500r/min
減速比	1 : 37.2	
出力トルク	294N・m	
寸法	L寸法：500mm H寸法：300mm	
潤滑	オイル	
質量	75 kg	

### ■アウトライン

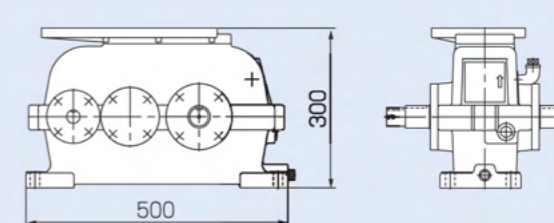

●海洋  
船舶用ウィンチ用

産業分野

## 船舶の荷役作業をサポート。

大型船舶などに常備されている  
雑用ダビットや梯子の昇降駆動装置として  
世界で活躍しています。

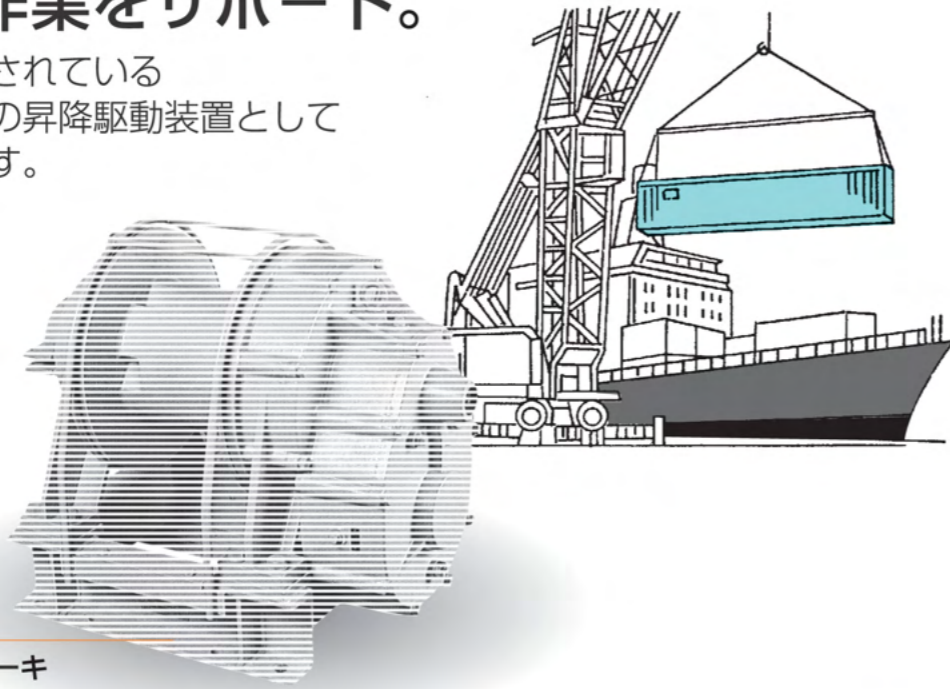

**ココがポイント!!**  
安全湿式メカブレーキ  
円滑な巻取り運転

お問い合わせ番号：I-05-001

### ■主な特長

- ハイパワー巻取り
- 長寿命
- 機能
  - ・湿式ブレーキ付
  - ・手動ハンドル付

### ■オプション例

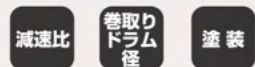

### ■主な仕様【8.0Psクラス仕様例】

項目	仕様	
入力仕様	エアモータ出力	8.0Ps
	maxトルク	9.6kgf・m
	回転速度	1200r/min
減速比	1 : 94.82	
吊上げ荷重	2100kgf	
寸法	L寸法 : 815mm H寸法 : 690mm	
潤滑	オイル	
質量	370kg	

### ■アウトライン

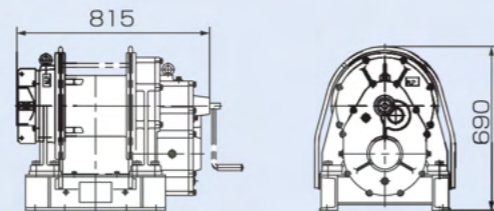

●工場  
2軸ギヤードモータ用

産業分野

## 小形でハイパワー。

各種原材料の供給および排出の  
送り装置駆動用として使用されています。

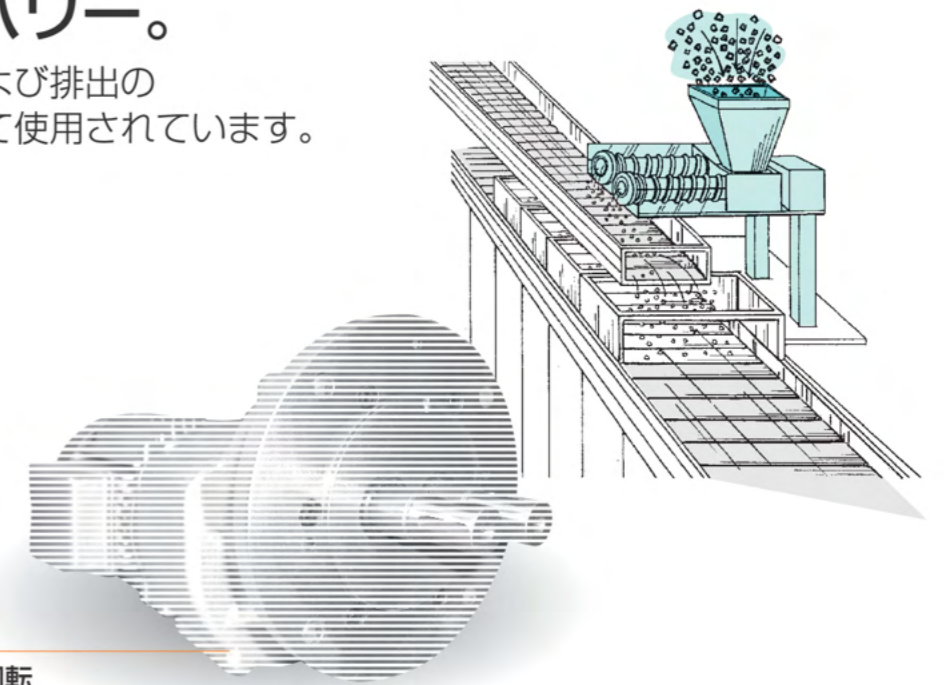

**ココがポイント!!**  
出力軸2軸同方向回転  
低バックラッシ

お問い合わせ番号：I-02-006

### ■主な特長

- 出力軸が2軸
- 高精度出力軸
- 高強度
- 小形・軽量

### ■オプション例

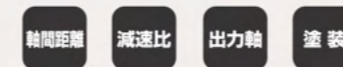

### ■主な仕様【1.5kWクラス仕様例】

項目	仕様	
モータ	電源	周波数 50/60Hz 三相 200/200,220V
	出力	1.5kW
	極数	4P
	定格	S1
減速比	1 : 4.85	
出力トルク	16.1/13.3N・m	
寸法	L寸法 : 505mm H寸法 : 225mm	
潤滑	グリース	
質量	35kg	

### ■アウトライン

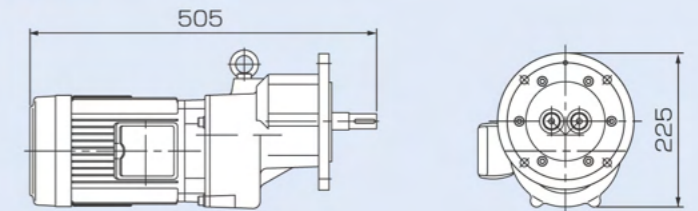

●駐車場  
パーキングシステム

暮らしの分野

## 超低騒音化を実現。

円滑な回転性能により各種立体駐車場の駆動システムに数多く利用されています。

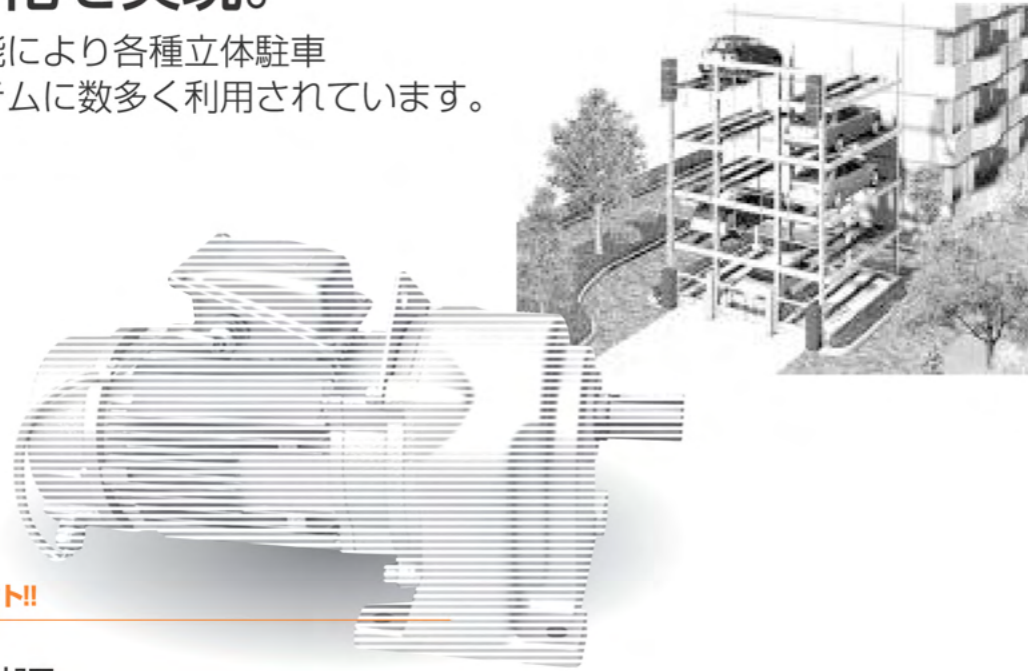

**ココがポイント!!**  
超低騒音  
高精度歯車加工

お問い合わせ番号：L-01-001

### ■主な特長

- 超低騒音
- 高精度歯車
- コンパクト・軽量
- 機能
  - ・電磁ブレーキ付

### ■オプション例

- 減速比
- 屋外
- 塗装

### ■主な仕様【1.7kWクラス仕様例】

項目	仕様	
モータ	電源	周波数 50/60Hz 三相 200/200.220V
	出力	1.7kW
	極数	4P
減速比	1 : 49.52	
出力トルク	514/428N・m	
寸法	L寸法：480mm H寸法：215mm	
潤滑	グリース	
質量	34.5kg	

### ■アウトライン

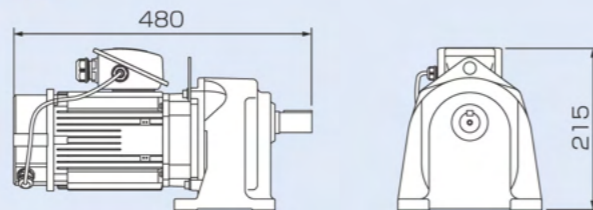

●店舗・インテリア  
ブラインド開閉機

暮らしの分野

## コンパクト・軽量タイプ。

ヨコ型の大型電動ブラインド用に使用されています。  
低騒音で快適環境作りに役立っています

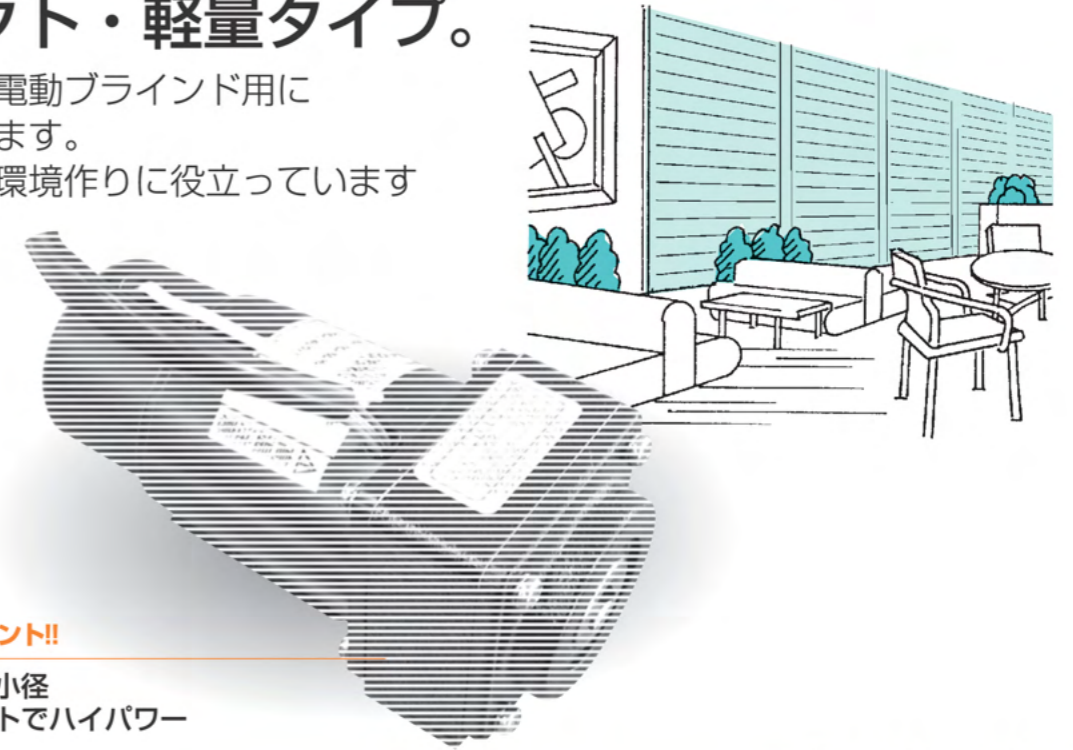

**ココがポイント!!**  
同心軸で小径  
コンパクトでハイパワー

お問い合わせ番号：L-03-001

### ■主な特長

- 実績の三点遊星機構を採用
- 同心軸でコンパクト
- 低騒音
- 機能
  - ・電磁ブレーキ付
  - ・サーマルプロテクター付

### ■オプション例

- 減速比
- 出力軸
- モータリード線

### ■主な仕様【50Wクラス仕様例】

項目	仕様	
モータ	電源	周波数 50/60Hz 単相 100V
	常用トルク	8.17N・cm
	回転速度	1420/1780r/min
	定格	S2 15MIN
減速比	1 : 66.48	
出力トルク	490N・cm	
寸法	L寸法：170mm H寸法：70mm	
潤滑	グリース	
質量	2.7kg	

### ■アウトライン

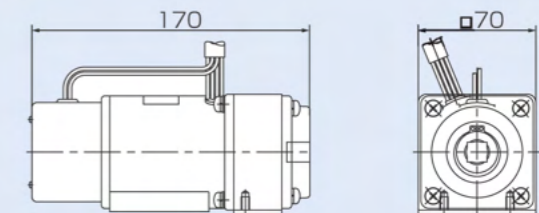



●自動車  
洗車機用

暮らしの分野

## ブラシの過酷運転に対応。

連続洗車機のブラシ回転用として数多く使用されています。水しぶきがかかるため、防水仕様となっています。

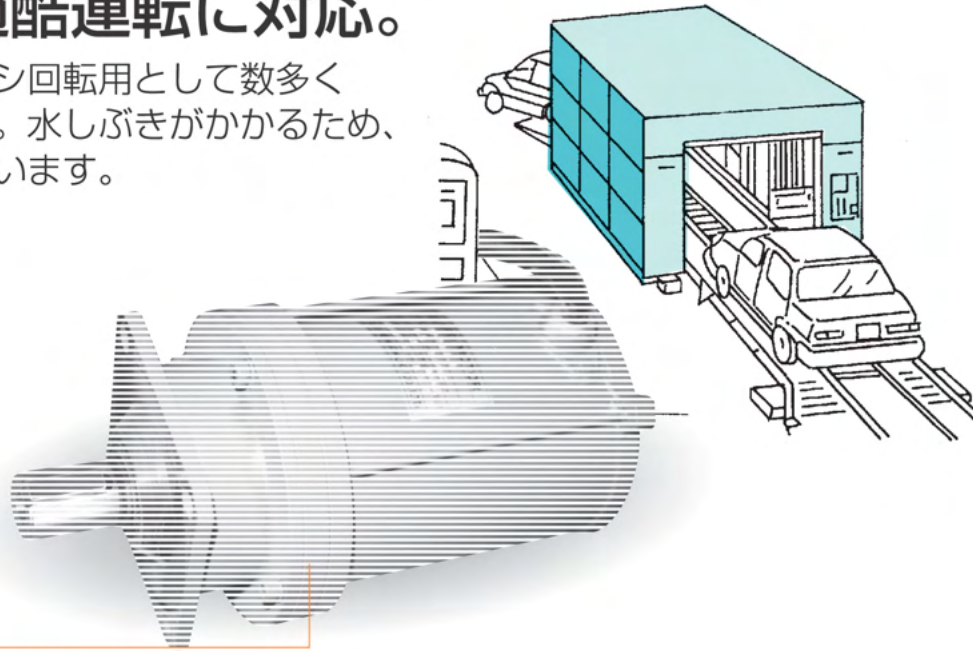

**ココがポイント!!**  
防水仕様  
メンテナンスしらずで長寿命

お問合せ番号：L-01-002

### ■主な特長

- 防水モータ
- 実績の三点遊星機構を採用
- 同心軸でコンパクト

### ■主な仕様【300Wクラス仕様例】

項目	仕様	
モータ	電源	周波数 50/60Hz 三相 200/200.220V
	出力	300W
	極数	4P
減速比	1 : 13	
出力トルク	23.5/19.6N・m	
寸法	L寸法：265mm H寸法：□120mm	
潤滑	グリース	
質量	6.5kg	

### ■オプション例

- 減速比
- 出力軸
- 塗装
- モータリード線

### ■アウトライン

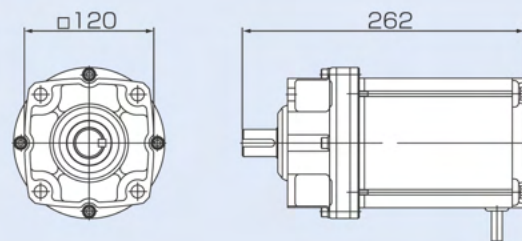

●環境  
破碎機用

暮らしの分野

## 資源ゴミ処理に大活躍。

防じん・防水対策は万全です。  
社会的な環境問題にお役にたっています。



**ココがポイント!!**  
防水仕様  
高強度でパワフル

お問合せ番号：L-07-001

### ■主な特長

- 防水モータ
- 高強度

### ■主な仕様【200Wクラス仕様例】

項目	仕様	
モータ	電源	周波数 50/60Hz 三相 200/200.220V
	出力	200W
	極数	4P
減速比	1 : 38.7	
出力トルク	46.1/39.2N・m	
寸法	L寸法：325mm H寸法：□190mm	
潤滑	グリース	
質量	21.5kg	

### ■オプション例

- 減速比
- 出力軸
- 塗装
- モータリード線

### ■アウトライン

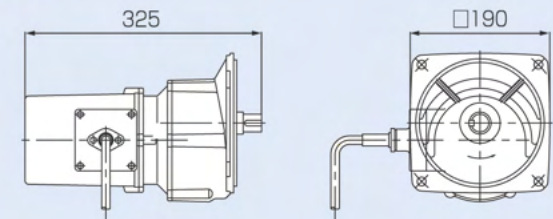

暮らしの分野

●食品  
養鰻用

## 24時間連続で運転。

養殖池の水車回転用に使用されています。  
強度面でも優れ、過酷な運転にも対応できます。

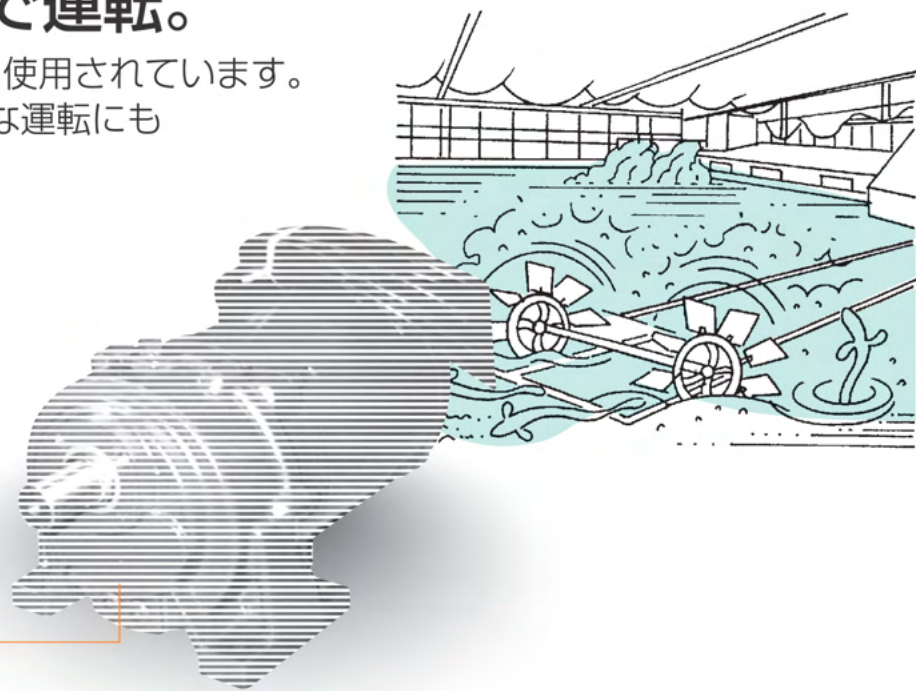

ココがポイント!!  
防水仕様  
出力軸シール強化

お問い合わせ番号：L-04-001

### ■主な特長

- 防水モータ
- 高強度
- 低騒音
- 出力軸SUS
- 出力軸シール強化

### ■オプション例

- 減速比
- 出力軸
- 塗装
- モータリード線

### ■主な仕様【750Wクラス仕様例】

項目	仕様	
モータ	電源	周波数 50/60Hz 三相 200/200.220V
	出力	750W
減速比	1 : 19.9	
出力トルク	95.0/79.3N・m	
寸法	L寸法：375mm H寸法：180mm	
潤滑	グリース	
質量	32kg	

### ■アウトライン

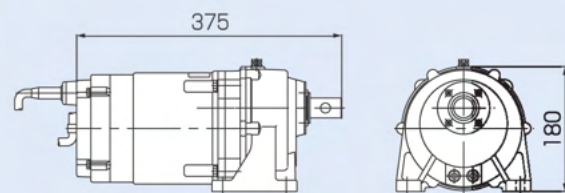

暮らしの分野

●レジャー  
遊戯機用

## 磨かれた技術で、玉磨き。

パチンコ等のクリーンマスター(玉磨機)や  
コイン洗浄機などに利用されています。

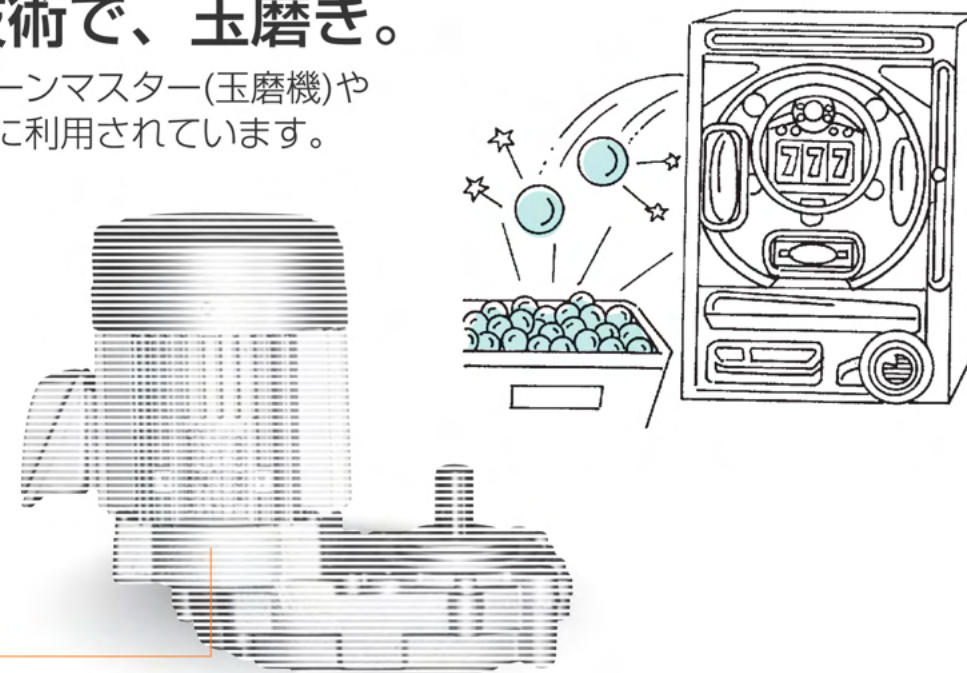

ココがポイント!!  
防塵仕様  
逆転防止安全クラッチ内蔵

お問い合わせ番号：L-05-001

### ■主な特長

- 防塵対応モータ
- 高強度
- 機能  
・逆転防止安全クラッチ付

### ■オプション例

- 減速比
- 出力軸
- 塗装
- モータリード線

### ■主な仕様【400Wクラス仕様例】

項目	仕様	
モータ	電源	周波数 50/60Hz 三相 200/200.220V
	出力	400W
	極数	4P
減速比	1 : 8	
出力トルク	19.5/16.3N・m	
寸法	L寸法：235mm H寸法：270mm	
潤滑	グリース	
質量	15kg	

### ■アウトライン

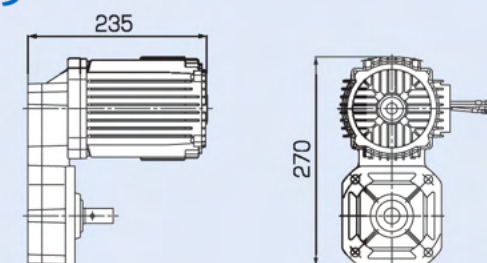

●福祉  
電動車椅子用

## 小型でも大きな機能。

ロボット・車椅子等の駆動用にお役に立っています。  
長寿命・低騒音の高性能が活かされています。

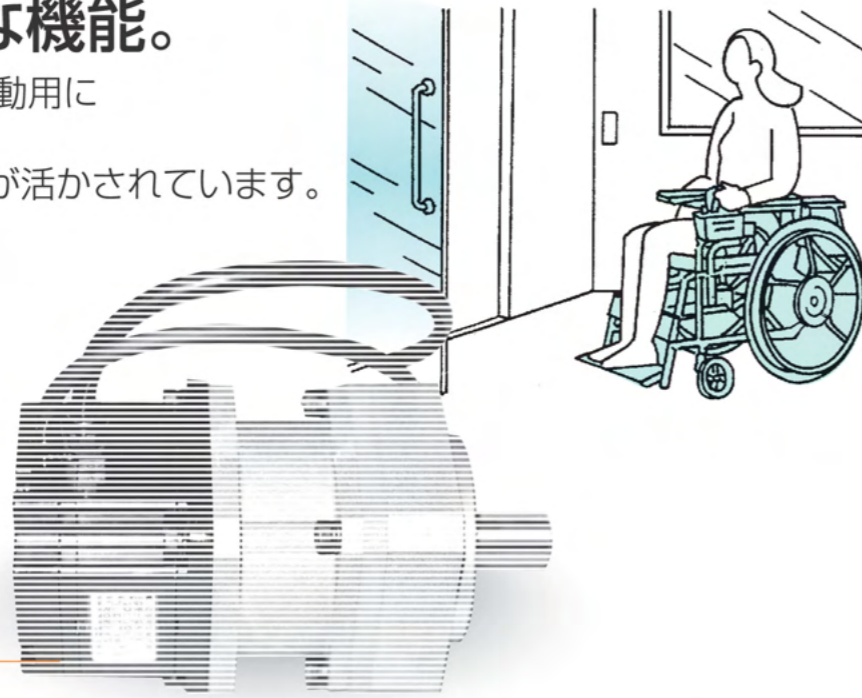

**ココがポイント!!**  
同心軸で小径  
低騒音で長寿命

お問い合わせ番号：L-06-002

### ■主な特長

- 実績の三点遊星機構を採用
- 同心軸でコンパクト
- 低騒音

### ■オプション例



### ■主な仕様【200Wクラス仕様例】

項目	仕様	
モータ	出力	200W
	回転速度	3000r/min
減速比	1 : 9	
出力トルク	5.2N・m	
寸法	L寸法：175mm H寸法：80mm	
潤滑	グリース	
質量	3.0kg	

### ■アウトライン

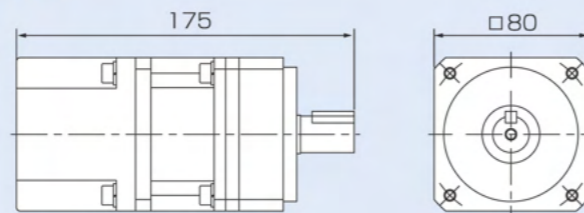

●自動車  
遮断機用

## 安全・確実な作動を実現。

自動パーキングシステム等の車の遮断機に利用されています。リミットセンサー等が組み込まれ安全性は万全です。

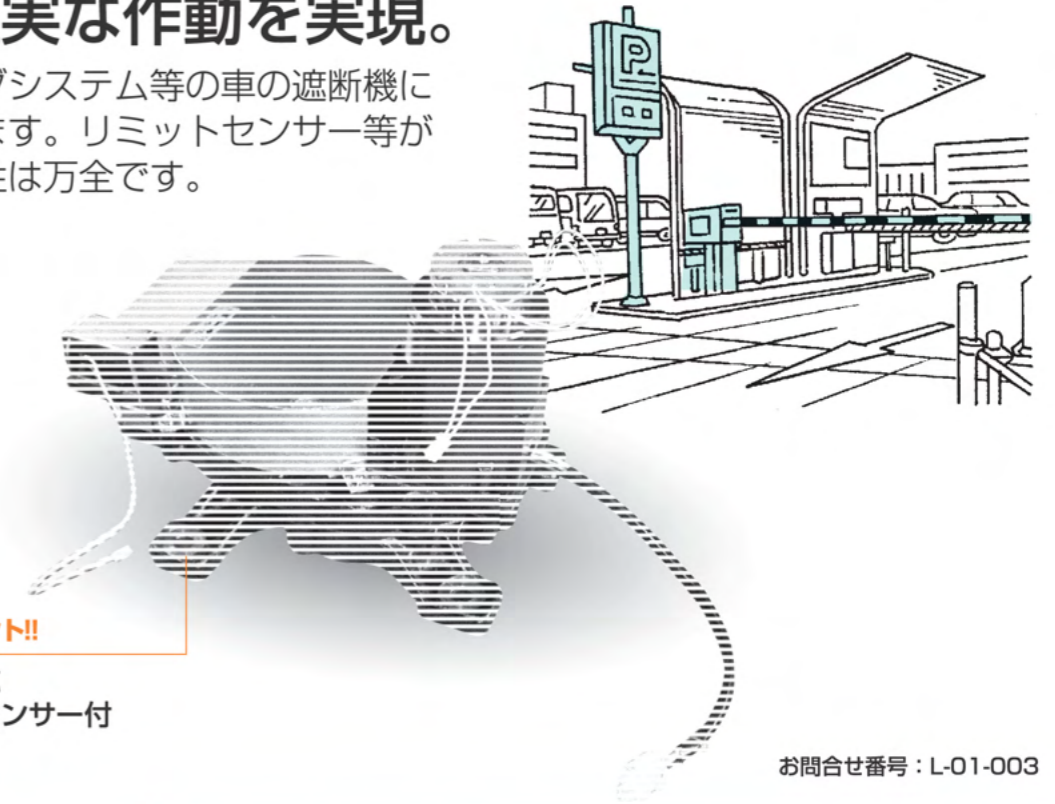

**ココがポイント!!**  
高頻度対応  
リミットセンサー付

お問い合わせ番号：L-01-003

### ■主な特長

- 高頻度
- 高強度
- 機能
  - ・電磁ブレーキ付
  - ・リミットセンサー付
  - ・安全ドグ付
  - ・解放レバー付

### ■オプション例

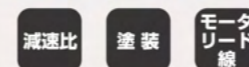

### ■主な仕様【90Wクラス仕様例】

項目	仕様	
モータ	電源	周波数 50/60Hz 単相 100V
	出力	90W
	極数	4P
	回転速度	1250/1500 r/min
	定格	S2 30MIN
減速比	1 : 159.8	
出力トルク	108N・m	
寸法	L寸法：245mm H寸法：355mm	
潤滑	グリース	
質量	16.5kg	

### ■アウトライン

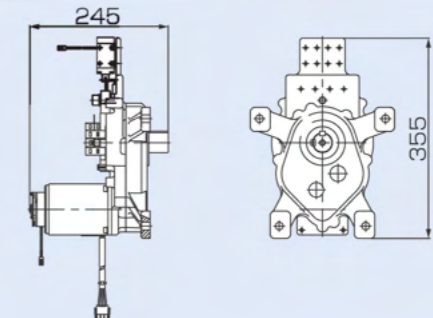

**NEW POWER GEARED MOTOR**

富士変速機のギヤードモータは、こんな所にも使われています。

●工場  
高速・高頻度シャッター専用

**重量シャッター、高速・高頻度 対応。**

多彩な機能と安全設計で選ばれているFujihenのシャッター用開閉機。

**機能**

- 電磁ブレーキ付
- ガバナー调速装置付
- 手動解放装置付
- 手動ハンドル付
- 電動リミット取付台付
- 出力プロケット付

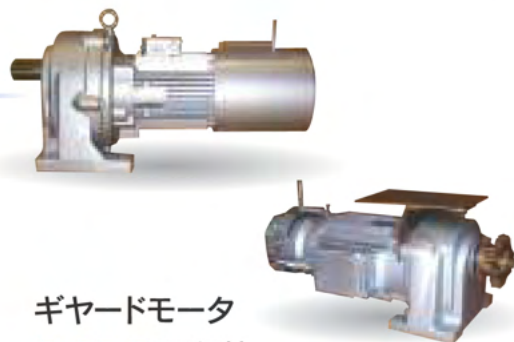

ギヤードモータ  
**VX Series BGL Type**  
平行軸  
0.4kw ▶ 3.7kw

**特長**

- インバータ運転
- 低騒音
- 小型・軽量
- 取付自由自在
- メンテナンスフリー



**オプション**

- 異電圧モータ付、他

●工場  
電動シャッター水圧開閉装置用

**大切な人命と財産を、火災から守ります。**

**ジェットセイバー® JS Series** 特許

消防非常用、日本消防設備安全センター認定品

ビルや商店、倉庫などに使用されている一般の電動シャッターは、いったん閉鎖されると防犯上、外部からは開閉できない構造になっており、また内部からでも火災等による停電状態では容易に開閉することはできません。

ジェットセイバーは、消防車の強力な送水圧を利用してタービンを回し、わずか1分以内で電動シャッターを開放する装置。火災時の初期消火を支援し、大切な人命と財産を守ります。

**初期消火へのプロセス**



**NEW POWER GEARED MOTOR**

富士変速機のギヤードモータは、こんな所にも使われています。

●レジャー  
遮光幕開閉用ギヤードモータ

**多彩な開閉パターンを可能にし、空間を演出。**

お馴染みの名古屋ドーム。この天井中央部は、一辺約10mの正三角形144枚で構成された遮光幕があります。この幕の開閉に活躍しているのが当社の特殊ギヤードモータ。コンピュータ制御により、多彩な幕の開閉パターンを創り出し、ドーム空間を演出しています。一度、見上げてみてください。



●駐車場  
パーキングシステム

**都市空間の有効活用と快適生活をご提案。**

昇降用に、横行用に、ゲート用に、ターン用に、ギヤードモータが使われています。



ディスプレイタワー



パズルタワー®  
特許 くし歯方式  
国土交通省認定品

パズルタワーミニ10



ベアパーク®III  
アベールト



# NEW POWER GEARED MOTOR

他にも多彩な応用製品。

## コンクリートミキサー用



- ハイパワーで高出力
- 大容量でコンパクト

モータ：三相200V 11~75kW  
減速比：1/10~1/50  
潤滑：オイル

## 製鉄プラント用



- 任意の芯間距離
- 分配機

モータ：10N・m~  
減速比：1/1~  
出力軸：1軸~  
潤滑：オイル

## 冷却塔ファン用



- 低騒音
- 小形で長寿命

モータ：三相200V 2.2~7.5kW  
減速比：1/3~1/5  
潤滑：オイル/グリース  
防爆モータ、高効率モータ、6Pモータ

## 無人搬送台車用



- 低騒音
- 小形、軽量

モータ：DC120~300W  
減速比：1/20~1/30  
潤滑：グリース  
電磁ブレーキ付

## 大型立体倉庫用



- 高強度
- 長寿命

モータ：三相200V 1.5~11kW  
減速比：1/15~1/50  
潤滑：オイル/グリース  
中空出力軸

## 水門ゲート用



- 手動操作タイプ
- ラックピニオンによる開閉

メカブレーキ付  
トルクリミッター付  
電動化可

## 漁船用



- 出力軸SUS
- 防水構造

モータ：DC200~300W  
減速比：1/100~1/200  
潤滑：グリース

## 紙工機用



- 速比切替式
- 高強度

速比切替：2段~  
減速比：1/1~  
潤滑：オイル

## ツールストック用



- 低騒音
- 高出力でコンパクト

モータ：DC1.0kw~  
減速比：1/60~  
潤滑：グリース

Solution

## 高品質生産夢工場

富士変速機のライバルは“自社技術・自社製品”をモットーに先進の生産技術で社会が本当に必要とするものを作りつづけます。

## Product



美濃工場



テクノパーク工場

### 組立ライン



### 歯車研削機



### ロボット付歯車加工機



### 部品加工ライン



### レーザ加工機



### ロボット溶接機



## Quality

### 検査

#### ■三次元測定



#### ■歯形測定



#### ■元素分析装置



#### ■カメライ検査



#### ■耐久試験



#### ■破壊試験



#### ■ライン試験



**Solution**

## スペシャル仕様で、用途多彩

富士変速機では、歯車技術を応用した各種装置や機器を設計・製作いたしております。  
なんなりとご相談ください。

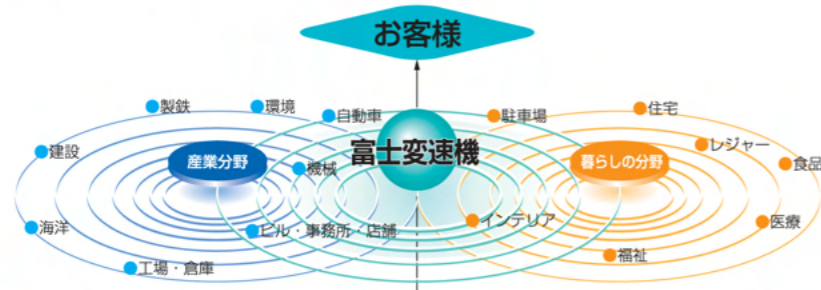

### 受注オーダー&開発システム

お客様とともにご要望のギヤードモータ応用製品の構築を目指します。

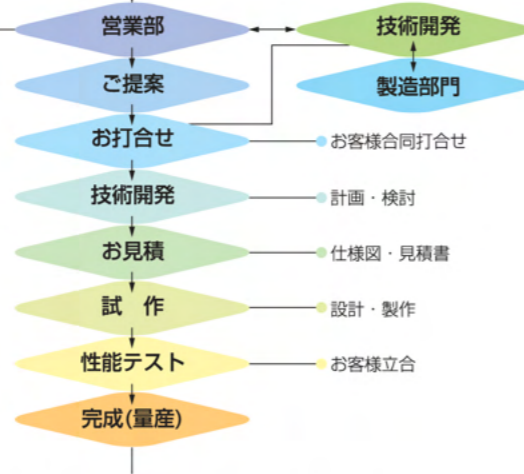

カタログ・情報誌等を優先的にご案内するためにお客様登録システムを実施しております。  
下記にご記入の上、FAXしてください。ホームページからでもお客様登録ができます。<http://www.fujihensokuki.co.jp>

キリヌキ

お客様登録カード		富士変速機(株) 減速機営業部 FAX.058-271-6524	
フリガナ		業 種	
貴社名		お差し支えなければ、□に✓チェックしてください	
フリガナ		<input type="checkbox"/> 搬送機器	<input type="checkbox"/> 輸送機械
お名前		<input type="checkbox"/> 食品機械	<input type="checkbox"/> 専用機
部署名		<input type="checkbox"/> 医療機器	<input type="checkbox"/> 建設機械・機器
役職名		<input type="checkbox"/> 工作機械	<input type="checkbox"/> 専用機
フリガナ		<input type="checkbox"/> 薬品機械	<input type="checkbox"/> 設計事務所
〒		<input type="checkbox"/> 印刷機械	<input type="checkbox"/> その他
ご住所		従業員数	
TEL.		お差し支えなければ、□に✓チェックしてください	
FAX.		<input type="checkbox"/> 20人未満	<input type="checkbox"/> 100人以上
Eメールアドレス		<input type="checkbox"/> 20人以上	<input type="checkbox"/> 500人以上
備考		<input type="checkbox"/> 50人以上	<input type="checkbox"/> 1000人以上
		資本金	万円

**Solution**

## 富士変速機は、各地の展示会に出展し、好評を得ています。

最新情報：展示会出展のご案内は

<http://www.fujihensokuki.co.jp> をご覧ください。

### 機械要素技術展

■東京ビッグサイト



### 関西機械要素技術展

■インテックス大阪



### メカトロテックジャパン

■ポートメッセなごや

